

SRI ... /16 S

Spannungsregler / Phasenanschnitt

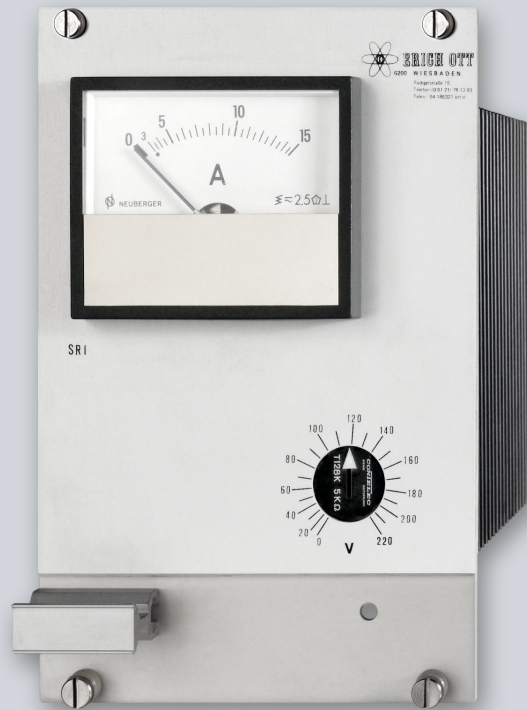

Nennspannung	230 V / 400 V
Nennstrom	15 A
Regelbereich Spannung	20 .. 220 V (40 .. 380V)
Temperaturbereich	0 .. 55°C
Eingangssignal	4-20 mA
Maße	Eropakarte 18 TE /3 HE

Spannungsregler Kompaktgerät	SRI 220 /16 S
	SRI 380 /16 S

Spannungsregler

Der Regler ist für die Spannungsregelung von elektrischen Heizsystemen konzipiert. Verschieden Bauformen ermöglichen den Optimalen einsatz im Schaltschrank. Mit dem Optionalen Aufbaugehäuse auch für den individuellen Einsatz geeignet. Variable Spannungsstellung oder auch als Konstant Spannungsgeber erhältlich.

INHALTSVERZEICHNIS

1.0	Beschreibung	2
2.0	Technische Daten	2
3.0	Technische Beschreibung	3
4.0	Typenschlüssel	3
5.0	Anschlussplan SRI220/16S.....	3
5.1	Anschlussplan SRI380/16S.....	3
6.0	Abmessungen	4



Warnung

Die Installation, Konfiguration und Inbetriebnahme darf ausschließlich durch entsprechend geschulte Personen vorgenommen werden. Die örtlichen Installations- und Sicherheitsbestimmungen müssen eingehalten werden.



Lesen Sie diese Betriebsanleitung, bevor Sie das Gerät in Betrieb nehmen. Bewahren Sie die Betriebsanleitung an einem für alle Benutzer jederzeit zugänglichen Platz auf. Bitte unterstützen Sie uns, diese Betriebsanleitung zu verbessern. Für Ihre Anregungen sind wir dankbar.



Vorbehalt

Technische Änderungen behalten wir uns vor. Änderungen, Irrtümer und Druckfehler begründen keinen Anspruch auf Schadenersatz. Für Sicherheits-Komponenten und -Systeme sind die einschlägigen Normen und Vorschriften zu beachten sowie die entsprechenden Bedienungs- und Montageanleitungen.

Bei technischen Rückfragen kontaktieren Sie uns!
TELEFON: +49 (0)611 761 393
TELEFAX: +49 (0)611 711 462
E-Mail: erichott@gmx.de



Reparatur

Demontage erfolgt in umgekehrter Reihenfolge wie die Montage. Eine Reparatur des Gerätes ist im Bezug auf das Schaltelement nicht möglich. Alle anderen Reparaturen dürfen nur im Werk des Herstellers erfolgen. Die Grundgeräte (Einsätze ohne Klemmenkasten) sind mit Ausnahme der Kapillare irreparabel. Diese dürfen nur im Werk gewechselt werden. Ein Eingriff ist nicht zulässig. Änderungen, welche die Bauart des Gerätes verändern, führen dazu, dass die Gültigkeit des Zertifikates und jeglicher Gewährleistungsanspruch erlischt.

1.0 BESCHREIBUNG

Merkmale

Einfache Montage
Effektiver Konstantstromgeber
Stromwandlerausgang
Effektivwertanzeige

Diese Geräte dienen zur Spannungsregelung. Mit Hilfe des Spannungsreglers wird der effektive Strom für die Heizung eingestellt. Die Einstellung wird am Ampere-meter kontrolliert und gegebenenfalls durch TRB-Pie.. bzw. TRB-PI auf min. Strom überwacht.

- Konstante Ausgangsspannung durch Regelung auf eingestellten Sollwert
- Ein- und Ausschaltung über Optokoppler (VDE 700 - 730)
- Stromwandlerausgang (nach VDE 0551)
- Effektivwert- Anzeige
- als eff. Konstantstromgeber*



SRI .../16 S

2.0 TECHNISCHE DATEN

Regler	
Nennspannung	230 V (400 V)~
Nennstrom max.	15 A
Regelbereich Spannung	20 - 220 V~ (40 - 380 V~)*
Max. Strombelastung des Heizleiters	0,2 s; 200 mA - 500 A*
eingebaute Sicherungen	2 X 80 mA
Stromwandlerausgang	15/1; R _i ...1,5Ω
Eingang Optokoppler	8 - 24 V, R _i 5kΩ; Trennung nach VDE 0700
Hilfsspannung	-21 V~, R _i = 5kΩ
Maße	18 TE, 3 HE
Europakarte	100 x 160 mm
Messerleiste	32- Polig (DIN 41612 Form F)
Kassette (h x b x t in mm)	129,5 x 91,5 x 177
Temperaturbereich	0 - 55 °C (Kassette)

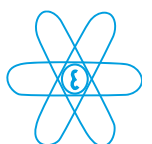

3.0 TECHNISCHE BESCHREIBUNG

Anzeige

Je nach Wunsch kann, zwecks optimaleren Ablesens des Betriebsstroms, das Anzeigegerät mit Messbereichswert 15 A geliefert werden. Stromwandlerausgang immer 0 - 1 A.

Schalteingang (Heizung aus)

Der Schalteingang über Optokoppler ist standardmäßig für eine Spannung von 8 bis 24 V~ ausgelegt, alternativ für Stromeingang 1,5 bis 20 mA

Sicherungen

Der Spannungssteller SRI besitzt zwei Sicherungen mit 80 mA für die interne Versorgungsspannung

Stromwandlerausgang

Der Stromwandlerausgang ist als Geber für den Stromeingang des Temperaturreglers TRB-P ausgelegt.

y- Stellgrösseneingang

Geräte, die mit diesem Trennverstärker ausgerüstet sind, dienen als Stellglied für Analogregler. Die Ausgangsspannung ist mit dem Potentiometer mit Spannungsskala auf den gewünschten max. Wert zu begrenzen (dient als Überlastungsschutz oder zum Begrenzen der Überschwinger beim Einregeln)

4.0 TYPENSCHLÜSSEL

SRI 1 /16 S

1	220	Nennspannung 230 V (20 - 220 V)
	380	Nennspannung 400 V (35 - 380 V)

Beispiel:

Nennspannung 230 V,

SRS 220 1 /16 S

5.0 ANSCHLUSSPLAN SRI 220 /16S

SRI 220V / 15A

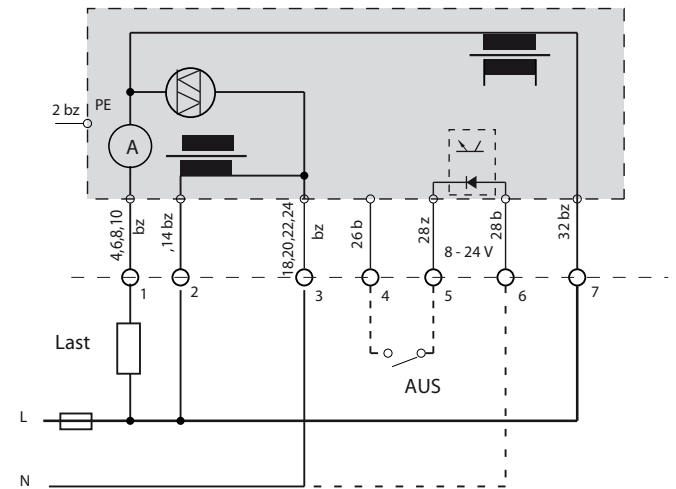

5.1 ANSCHLUSSPLAN SRI 380 /16S

SRI 380V / 15A

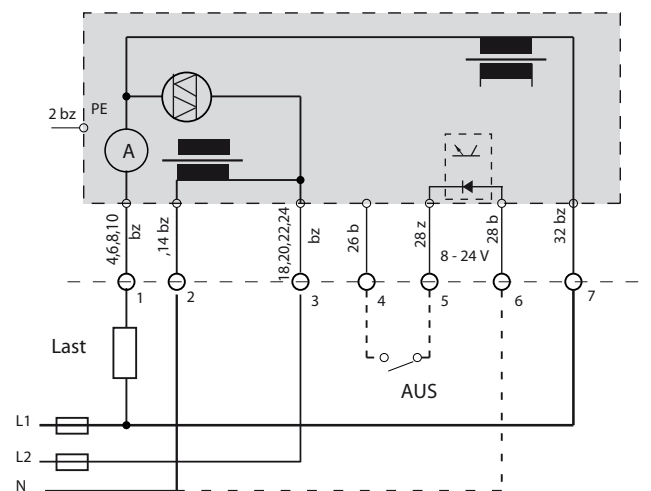

6.0 ABMESSUNGEN

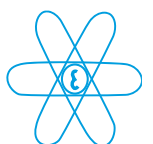
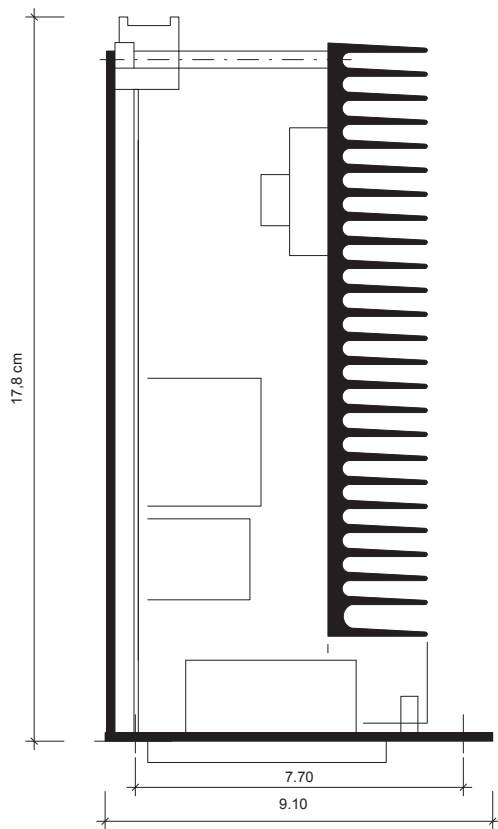
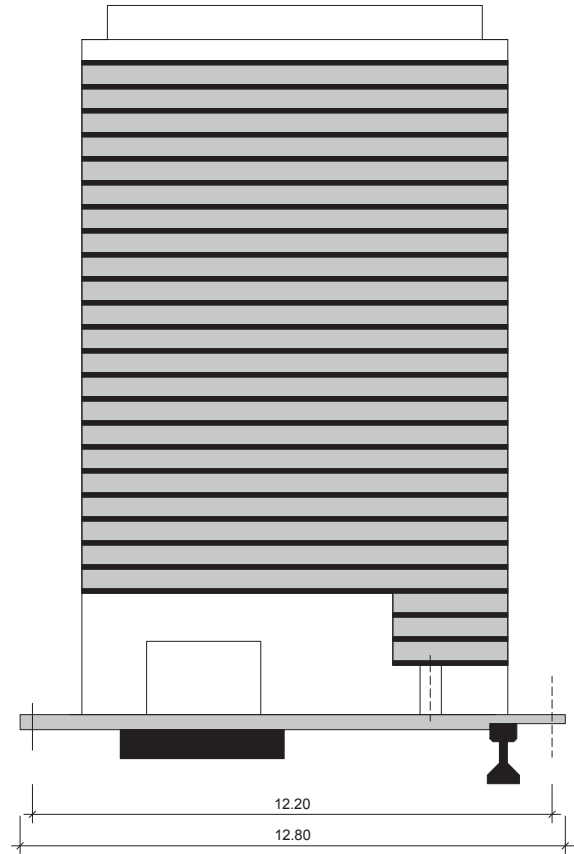
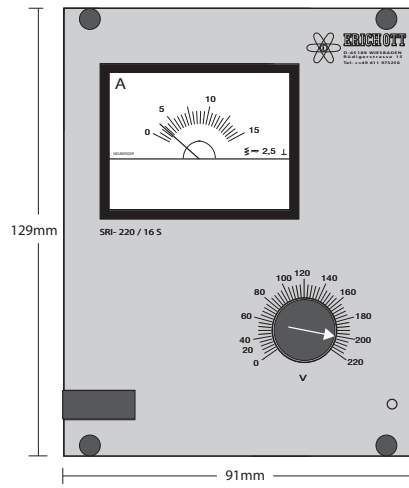

www.erich-ott.de



ERICH OTT 

Elektronische Geräte
Inh. Barica Ott

D- 65189 Wiesbaden
Rüdigerstrasse 15
Telefon +49 (0) 611 - 76 13 93
Telefax +49 (0) 611 - 71 14 62

mail info@erich-ott.de
web www.erich-ott.de